

RU

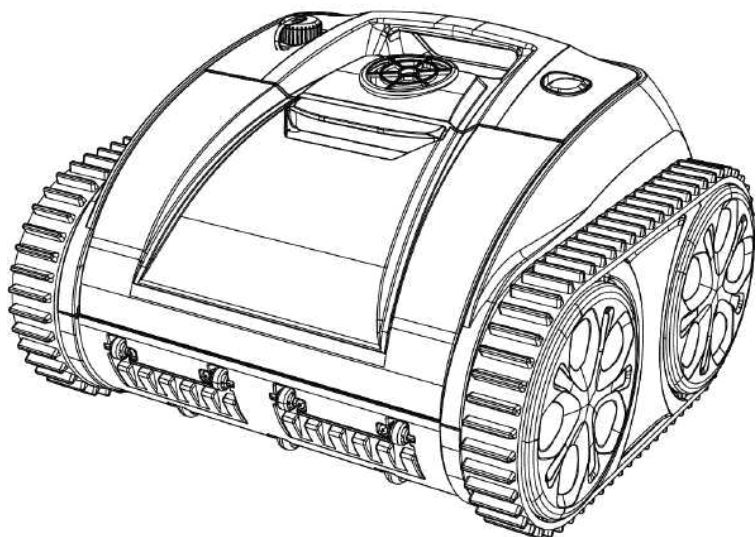

РОБОТ ДЛЯ ОЧИСТКИ БАССЕЙНА РУКОВОДСТВО ПО ЭКСПЛУАТАЦИИ

Osprey 700



СОДЕРЖАНИЕ

Важные меры безопасности	01
1. Введение	03
2. Упаковочный лист	03
3. Схема продукта.....	04
4. Технические характеристики	05
5. Эксплуатация	06
5.1 Кнопка питания и индикатор.....	06
5.2 Внимание	07
5.3 Очистка фильтра.....	09
5.4 Зарядка батареи	10
5.5 Индикатор зарядного устройства	11
5.6 Крепление плавающего блока	11
5.7 Состояние воды в бассейне.....	12
6. Гарантия	13



Важные меры безопасности

1. Пожалуйста, внимательно прочтите инструкцию и используйте пылесос в соответствии с ней. Мы не несем ответственности за любые убытки или травмы, вызванные ненадлежащим использованием оборудования.
2. Используйте только аксессуары, рекомендованные или предложенные производителем.
3. После извлечения пылесоса из воды, просушите зарядный порт и убедитесь, что пылесос выключен (индикатор не светится), если вы хотите зарядить его.
4. Для зарядки пылесоса используйте оригинальное зарядное устройство, не заряжайте другие устройства с помощью этого зарядного устройства.
5. Во время зарядки блок питания должен быть подключен к розетке с защитой от утечки и заземлением.
6. Не заряжайте пылесос, если температура окружающей среды превышает 35°C (95 °F) или ниже 5°C (41 °F).
7. Не следует чрезмерно заряжать пылесос, поскольку это сократит срок службы батареи.
8. Если вы не планируете использовать пылесос в течение длительного времени (более 6 месяцев), его следует зарядить, чтобы продлить срок службы батареи.
9. Чтобы уменьшить риск поражения электрическим током, не используйте зарядное устройство, если шнур поврежден.
10. Не позволяйте детям садиться верхом на пылесос или играть с ним, как с игрушкой.
11. Не включайте пылесос, когда он не находится в воде.
12. Не используйте пылесос, когда в бассейне находятся люди.

13. Всегда очищайте и мойте контейнер фильтра после использования.
14. Только специалисты могут разбирать герметичный приводной комплект пылесоса.
15. Не используйте пылесос во время работы фильтра для бассейна.
16. Пылесос следует хранить в прохладном и проветриваемом месте, вдали от прямых солнечных лучей или любых источников тепла, никогда не накрывайте его чем-то, что может привести к перегреву внутренних электрических компонентов.

Сохраните эти инструкции

1. Введение

Робот-пылесос для бассейна Osprey 700 - это новый тип автоматического оборудования для очистки бассейнов, перезаряжаемый, он не требует подключения к электросети и прост в использовании.

2. Упаковочный лист

№	Наименование	Количество
1	Osprey 700	1 шт
2	Зарядное устройство	1 шт
3	Крюк	1 шт
4	Плавающие блоки	2 шт
5	Руководство пользователя	1 шт
6	Краткая инструкция	1 шт

3. Схема продукта

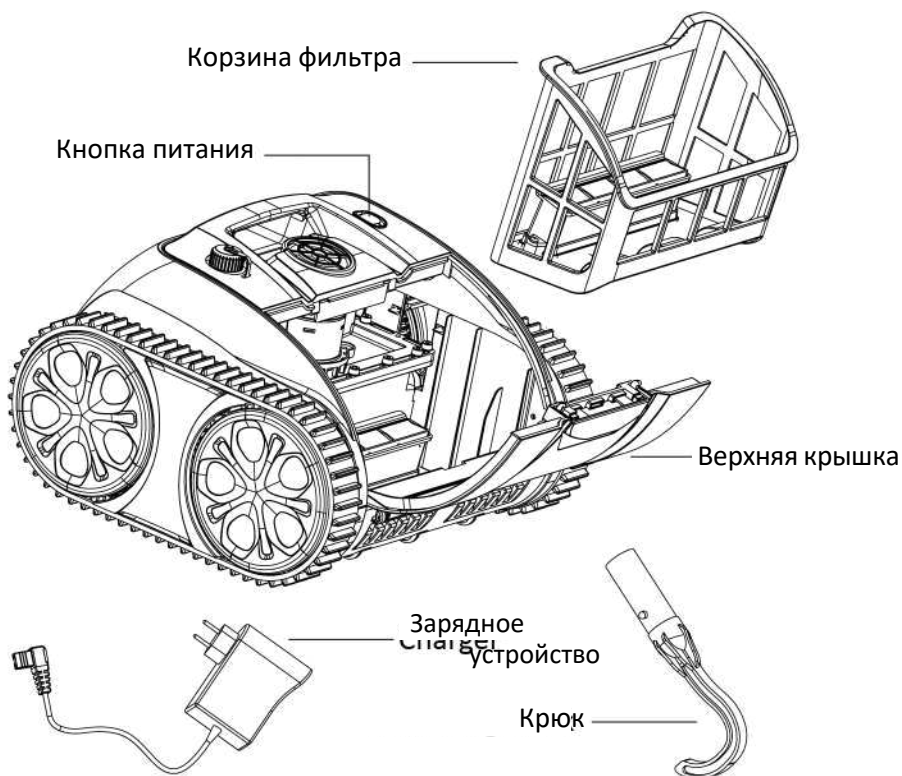

4. Технические характеристики

1. Модель	Osprey 700
2. Номинальное рабочее напряжение	В0.8
3. Мощность	В5
4. Время работы	Макс. 110 мин за один цикл
5. Вход зарядного устройства	В00-240 , 50-60Гц
6. Выход зарядного устройства	В2.6 /3А
7. Емкость батареи	В200
8. Время зарядки	3.5-4 часа
9. Размер бассейна	До 1300 кв. футов (120 м ²)
10. Скорость потока	Примерно 10 м ³ /ч (2642 гал/час)
11. Плотность фильтра	180 μm
12. Скорость движения	Примерно 36 футов/мин (11 м/мин)
13. Степень водонепроницаемости	IPX8
14. Температура окружающей среды во время зарядки	41 °F -95 °F (5°C -35°C)
15. Максимальная глубина погружения	8,2 фути (2,5 м)
16. Размер продукта	14.6(Д)*14.1(Ш)*9.4(В) дюймов 372(Д)*360(Ш)*240(В) мм
17. Вес	17.64 фунта (8 кг)
18. Условия хранения	41 °F -95 °F (5°C -35°C), RH≤75%

5. Эксплуатация

5.1 Кнопка питания и индикатор

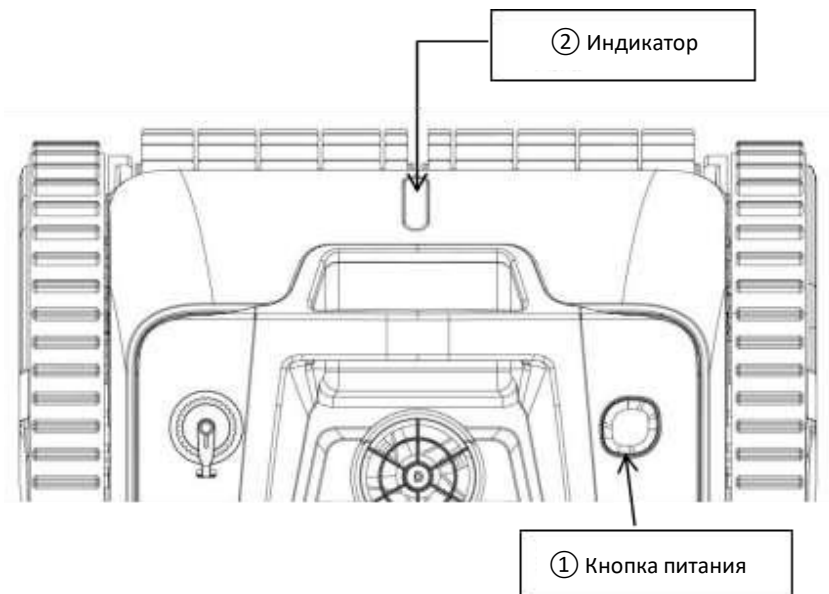

№	Функция	Описание
①	Включить / выключить	Нажмите кнопку, синий индикатор указывает на то, что пылесос включен. Нажмите кнопку еще раз, красный индикатор указывает на то, что пылесос выключен.
②	Индикатор	1. Синий индикатор горит постоянно: питание включено 2. Синий индикатор мигает: пылесос работает 3. Желтый индикатор мигает: низкий заряд батареи и начало самостоятельной парковки 4. Желтый индикатор горит постоянно: процесс автопарковки завершен

Примечание: Когда желтый индикатор будет гореть постоянно, выключите пылесос и поставьте его на зарядку. После зарядки запустите пылесос в бассейне. Если он не работает, обратитесь в службу послепродажного обслуживания.

5.2 Внимание

- а. Опускайте пылесос в воду нижней частью к стенке бассейна. Удерживая робот, включите его. Пылесос начнет работать через 20 секунд после того, как выпустит воздух, который попал внутрь (убедитесь, что воздух вышел из пылесоса, поскольку это влияет на его работу).

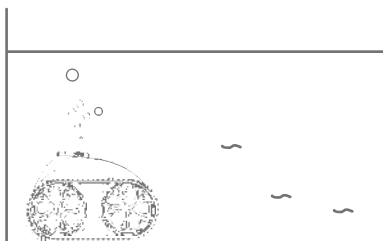
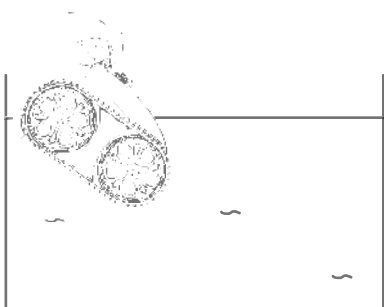

После завершения уборки, он автоматически остановится
возле стены бассейна. Вы сможете извлечь аппарат с помощью
крюка.

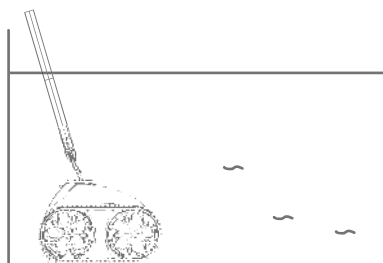
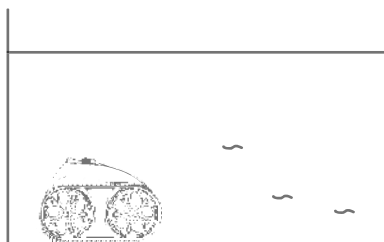

5.3 Очистка фильтра

- а. Откройте верхнюю крышку, расположение корзины фильтра показано на рисунке;

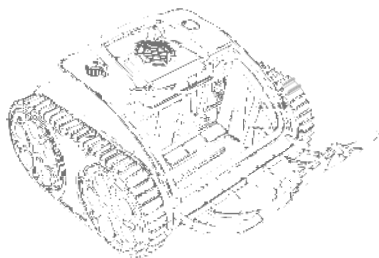
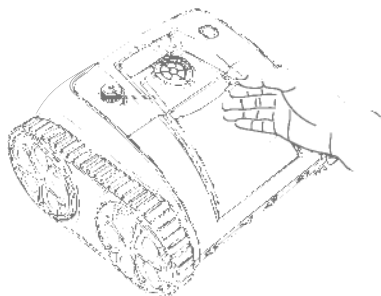

- б. Достаньте корзину фильтра;

- с. Промойте корзину фильтра водой;

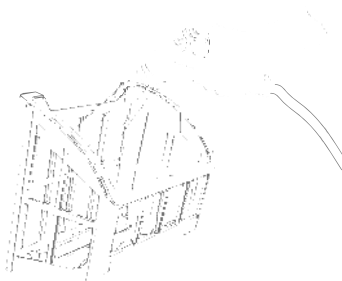
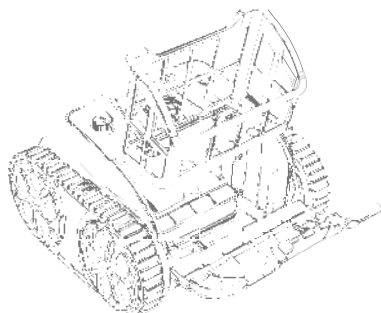

- д. Установите корзину фильтра на место в обратной последовательности.

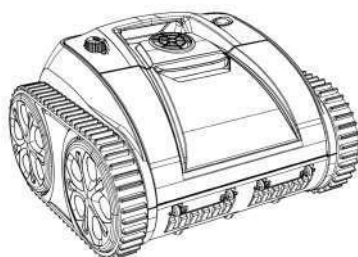

5.4 Зарядка аккумулятора

- a. Достаньте пылесос из бассейна.
- b. Убедитесь, что пылесос выключен (индикатор не мигает), а зарядный порт сухой, подключите зарядное устройство к розетке. Красный индикатор свидетельствует о том, что устройство заряжается. Зеленый индикатор означает, что устройство полностью заряжено.

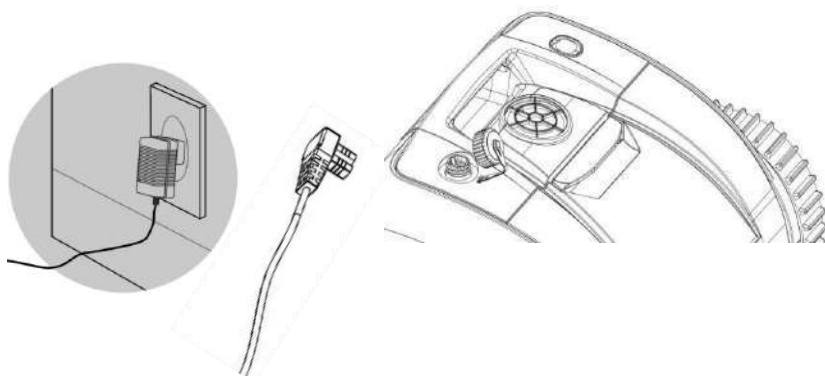

LED индикатор

Красный - идет процесс зарядки

Зеленый - аккумулятор полностью заряжен

Примечание: Заряжайте пылесос в помещении на расстоянии не менее 3 м (примерно 10 футов) от края бассейна.

5.5 Индикатор зарядного устройства

Цвет и состояние индикатора	Состояние подзарядки
Зеленый индикатор горит постоянно	Ожидание подзарядки, разъем не подключен или подзарядка завершена
Красный индикатор горит постоянно	Батарея заряжается
Красный индикатор мигает	Батарея разряжена или повреждена

5.6 Крепление плавающего блока

Внимание: Если ваш робот работает хорошо, проигнорируйте следующие инструкции.

Следующие схемы приведены для использования плавающих блоков, когда робот не может подниматься по стенкам бассейна.

а. Откройте крышку и достаньте корзину фильтра.

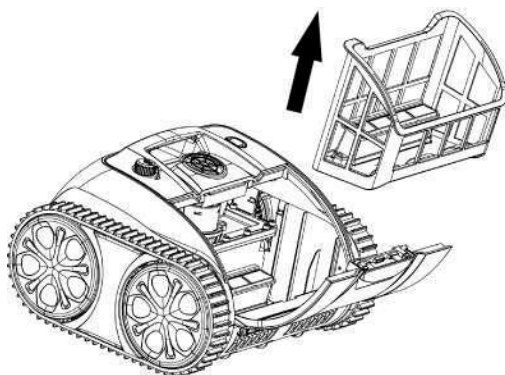

- b. Оторвите защитную пленку с тыльной стороны поплавка и наклейте по одному в соответствии с расположением, изображенным на рисунке.

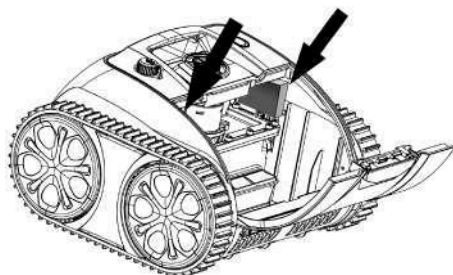

- c. Установите корзину на место и закройте крышку фильтра.

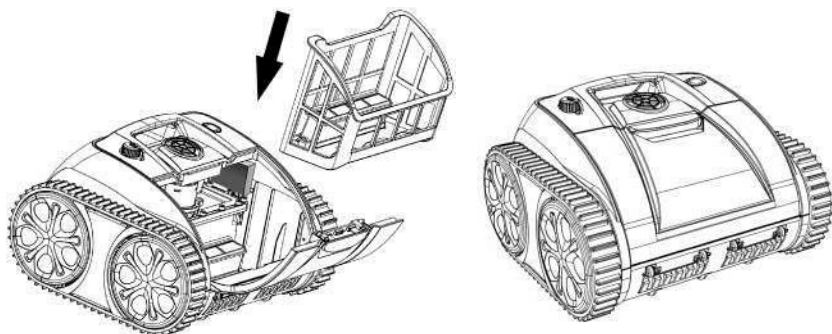

5.7 Состояние воды в бассейне

Состояние воды в бассейне должно соответствовать следующим параметрам:

- pH: 7.0-7.4
- Температура: 50 °F -95 °F (10°C -35°C)
- Соль: Макс. 5,000 ppm
- Хлор: Макс. 2 ppm

6. Гарантия

1. На данный продукт распространяется гарантия Aquaviva™ в течение 24 месяцев (только на приводной комплект и комплект блока управления) с даты приобретения. Гарантия не распространяется на расходные детали, в частности на контейнер для фильтра, щетки, колеса и насадки.
2. Настоящая гарантия теряет силу, если изделие было модифицировано, использовано не по назначению или отремонтировано неавторизованным персоналом.
3. Гарантия распространяется только на производственные дефекты и не покрывает любые повреждения, возникшие в результате ненадлежащего использования изделия.
4. Номер заказа должен быть предоставлен в случае любой претензии или ремонта в течение гарантийного периода.



Экологические программы, Европейская директива WEEE



Пожалуйста, уважайте правила Европейского Союза и помогайте защищать окружающую среду.

Возвращайте неработающее электрооборудование в учреждение, назначенное вашим муниципалитетом, которое должным образом перерабатывает электрическое и электронное оборудование. Не выбрасывайте его в несортированные мусорные баки.

Что касается изделий, содержащих съемные батареи, перед их утилизацией батареи необходимо извлечь.